

# CITATION MULTIBEAM 1100

/

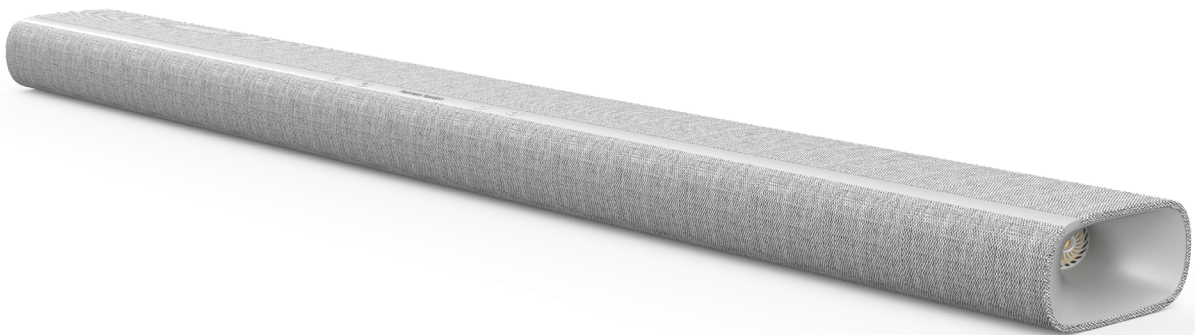

# HANDLEIDING

# / BELANGRIJKE VEILIGHEIDSINSTRUCTIES

## **Controleer de netspanning voordat je het apparaat gebruikt**

De CITATION MULTIBEAM 1100 (soundbar) is ontworpen voor gebruik met 100-240 volt, 50/60 Hz wisselstroom. Aansluiting op andere netspanning dan waarvoor het product is bedoeld, kan gevaarlijk zijn, brand veroorzaken en het apparaat beschadigen. Als je vragen heeft over de voltagevereisten voor je specifieke model of over het voltage in je land, neem contact op met de dealer waar je het product heeft aangeschaft voordat je het apparaat op de netvoeding aansluit.

## **Gebruik geen verlengsnoeren**

Gebruik alleen het netsnoer dat is meegeleverd met je apparaat om veiligheidsrisico's te vermijden. Wij adviseren je geen verlengsnoeren te gebruiken met dit product. Leg voedingskabels nooit onder tapijten of vloerbedekking en plaats geen zware voorwerpen zoals meubilair op het snoer. Beschadigde netsnoeren direct laten vervangen door een erkend servicecentrum met een netsnoer met dezelfde specificatie.

## **Ga voorzichtig om met het netsnoer**

Hanteer altijd de stekker als je het snoer uit het stopcontact verwijdert. Nooit aan het snoer trekken.

Als je de luidspreker langere tijd niet gebruikt, haal dan de stekker van het netsnoer uit het stopcontact.

## **Maak de behuizing niet open.**

Binnen in dit product bevinden zich geen componenten waarop de gebruiker onderhoud kan of moet uitvoeren. Als de behuizing wordt geopend, kan dit een schokgevaar opleveren, terwijl eventuele aanpassingen van het product de garantie ongeldig maken. Als per ongeluk water in het apparaat terechtkomt, de stekker direct uit het stopcontact trekken en contact opnemen met een erkend servicecentrum.

# / INHOUDSOPGAVE

BELANGRIJKE VEILIGHEIDSINSTRUCTIES.....	2
INLEIDING.....	4
VERPAKKINGSINHOUD.....	5
PRODUCTOVERZICHT.....	7
PLAATSING.....	12
VERBINDEN.....	15
INSTALLEREN.....	30
ANDERE CITATION-LUIDSPREKERS INSTELLEN (OPTIONEEL).....	37
AFSPELEN.....	39
GELUIDSINSTELLINGEN.....	50
FABRIEKSINSTELLINGEN HERSTELLEN.....	52
SOFTWARE UPDATE.....	53
PRODUCTSPECIFICATIES.....	55
PROBLEMEN OPLOSSEN.....	57
HANDELSMERKEN.....	62

# / INLEIDING

Deze gebruikershandleiding bevat informatie over de Harman Kardon Citation MultiBeam 1100 (soundbar). Wij raden je aan een paar minuten de tijd te nemen om deze handleiding met een beschrijving van het apparaat te lezen om je te helpen bij de installatie en het gebruik. Zorg dat je alle veiligheidsinstructies leest en begrijpt voordat je het product in gebruik neemt.

**Voor dit apparaat is mogelijk een belangrijke software-update beschikbaar. Volg de instructies om het product te verbinden met Wi-Fi zodat je zeker weet dat je product over de meest recente software-updates beschikt.**

Ontwerp en specificaties kunnen zonder kennisgeving worden gewijzigd.

Voor sommige functies zijn abonnementen of diensten vereist die niet in alle landen beschikbaar zijn.

Als je vragen heeft over dit product, de installatie of de werking ervan, neem dan contact op met je Harman Kardon leverancier of klantenservice, of bezoek ons op: [www.harmankardon.com](http://www.harmankardon.com)

# VERPAKKINGSINHOUD

Pak de doos voorzichtig uit en controleer of alle onderdelen zijn meegeleverd. Als een onderdeel beschadigd is of ontbreekt moet je het apparaat niet gebruiken en contact opnemen met de Harman Kardon-leverancier of met klantenservice.



1

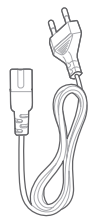

2



3

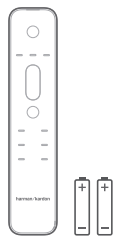

4

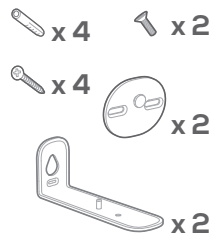

5



6

1. Hoofdapparaat
2. Netsnoer\*
3. HDMI-kabel
4. Afstandsbediening (met 2 AAA-batterijen)
5. Beugels voor wandmontage
6. Productinformatie & sjabloon voor wandmontage

\* Aantal netsnoeren en stekertype kunnen per regio verschillen.

Plaats de batterijen voorafgaande aan gebruik in de afstandsbediening (2 AAA-batterijen)

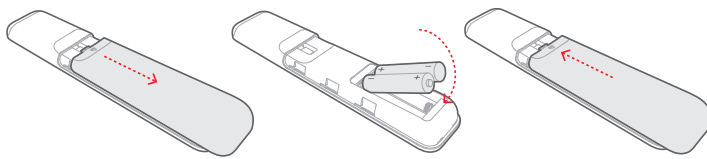

Schuif het batterijklepje in de richting van de pijl totdat het compleet is verwijderd. Plaats 2 AAA-batterijen (1,5 V) en let daarbij op de polariteit. Schuif het batterijklepje weer terug.





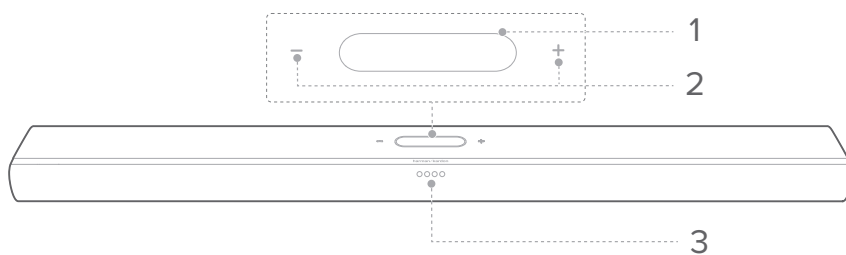

# PRODUCTOVERZICHT

## Voor- en bovenpaneel



### 1. Touchscreen

- Veeg omhoog/omlaag om tussen de hoofdschermen te schakelen.
- Tik op een pictogram om te selecteren.
- Tik op ← om terug te keren naar het vorige scherm en tik op → om naar het volgende scherm te gaan.

	Wi-Fi-siginaalindicator.
	Tikken om een bron te selecteren (TV / HDMI IN / Bluetooth).
	Tikken om geluidsinstellingen aan te passen.
	Tikken om algemene instellingen aan te passen.
	Tikken om de luidsprekerinstellingen aan te passen.
	Tikken om de systeeminformatie van dit product te controleren.

### 2. - / + (Volume)

- Druk hierop om het volume te verlagen of te verhogen.
- Tik op beide tegelijk om het geluid van de soundbar te dempen.

### 3. LED-indicatoren

TV	○ ● ● ●	Brandt 3 seconden wit	TV-bron geselecteerd
HDMI	● ● ○ ●	Brandt 3 seconden wit	HDMI-bron geselecteerd
Bluetooth	● ● ● ●	Knippert snel blauw	Bluetooth-koppeling
	● ● ● ●	Continu blauw	Bluetooth aangesloten
	● ● ● ●	Knippert langzaam blauw	Bluetooth niet verbonden
Bas/treble-instelling	○ ● ● ●	Continu wit	-2
	● ○ ● ●		-1
	● ○ ○ ●		0
	● ● ○ ●		+1
	● ● ● ○		+2
ATMOS	○ ○ ○ ○	Continu wit	Niveau 3
	● ○ ○ ●	Halve helderheid	Niveau 2 (standaard)
	● ● ● ●	Lage helderheid	Niveau 1
SURROUND	○ ○ ○ ○	Continu wit	Niveau 3
	● ○ ○ ●	Halve helderheid	Niveau 2 (standaard)
	● ● ● ●	Lage helderheid	Niveau 1
	● ● ● ●	Gedimd	Niveau 0
Kalibratie	○=○=○=○	Wit scrollen	Bezig met kalibreren
	○ ○ ○ ○	Brandt 3 seconden wit	Kalibratie voltooid
	○ ○ ○ ○	Knippert langzaam wit	Kalibratie mislukt



## Achterpaneel

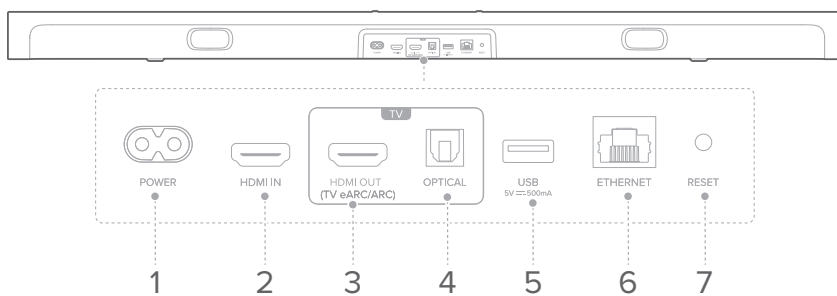

### 1. POWER

- Verbind met de stroomkabel.

### 2. HDMI IN

- Verbind met de HDMI-uitgang van een digitaal apparaat

### 3. HDMI OUT (TV eARC/ARC)

- Sluit aan op HDMI (eARC/ARC)-ingang van je tv.

### 4. OPTICAL

- Sluit aan op optische audio-uitgang op je TV of een digitaal apparaat.

### 5. USB

- USB-connector voor software-update

### 6. ETHERNET

- Verbind met je thuisnetwerk via een Ethernet-kabel

### 7. RESET

- Houd 5 seconden ingedrukt om de fabrieksinstellingen te herstellen.

## Afstandsbediening

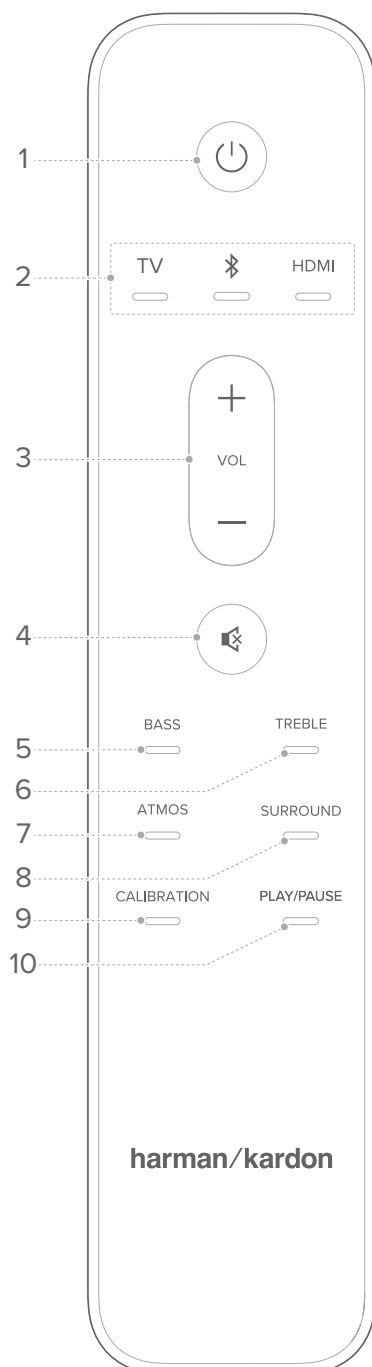

### 1. ⏻ (Aan/uit)

- Inschakelen of in stand-by zetten.

### 2. Bronnen

- Selecteer een invoerbron voor de soundbar: **TV / Bluetooth / HDMI**.
- Houd  ingedrukt om nieuw apparaat te koppelen.

### 3. VOL + / -

- Druk hierop om het volume te verhogen of verlagen.

### 4.

- Geluid van de soundbar in- of uitschakelen.

### 5. BASS

- Pas het basniveau van de soundbar of subwoofer (indien aangesloten) aan.

### 6. TREBLE

- Pas het niveau van de hoge tonen van de soundbar aan.

### 7. ATMOS

- Selecteer het niveau van Dolby Atmos-effect: 1, 2 (standaard) of 3.

### 8. SURROUND

- Alleen soundbar: Schakel Smart Surround in of uit (zie "[Smart Surround](#)").
- Met optionele Citation Surround: Pas het niveau van de achterste surround-luidspreker aan.

## 9. CALIBRATION

- Twee keer indrukken om je 3D surround sound-ervaring te optimaliseren voor je unieke luisteromgeving.

## 10. PLAY/PAUSE

- Pauzeer of hervat het afspelen voor Bluetooth- of Wi-Fi-muziek.
- Twee keer indrukken om naar het volgende nummer te gaan.
- Drie keer indrukken om naar het vorige nummer te gaan.

### OPMERKING:

- Niet alle Wi-Fi-muziekservices ondersteunen de bedieningselementen voor afspelen/pauzeren.

# / PLAATSING

## Plaatsing op bureautafel

Plaats de soundbar op een vlakke en stabiele ondergrond.

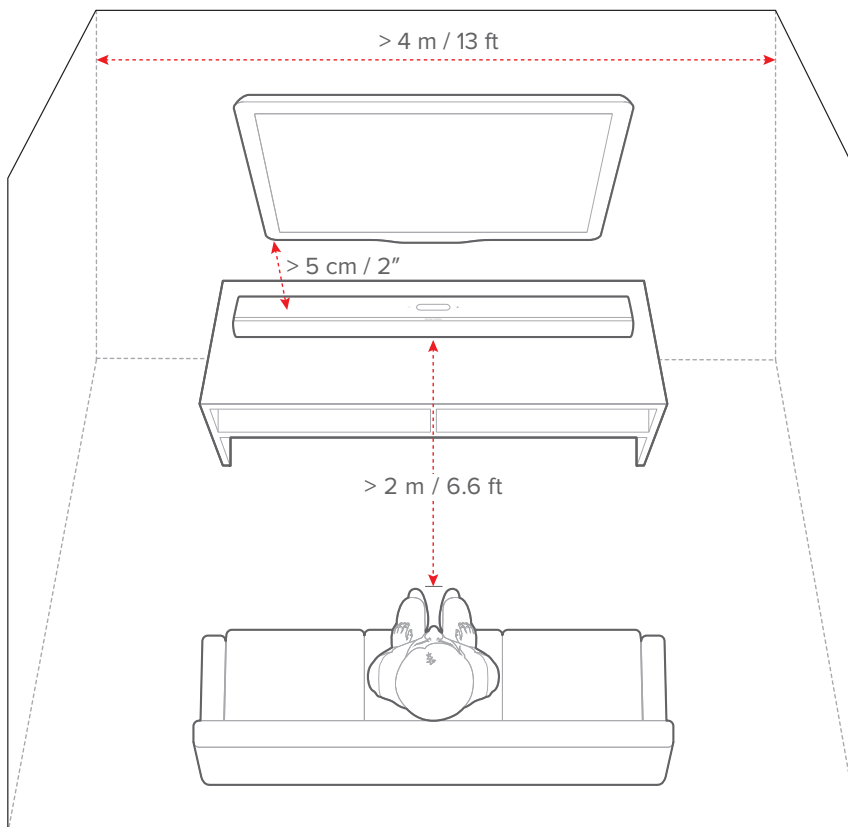

### OPMERKINGEN:

- Het netsnoer moet correct zijn aangesloten op de voeding.
- Plaats geen voorwerpen op de soundbar.

## Wandmontage

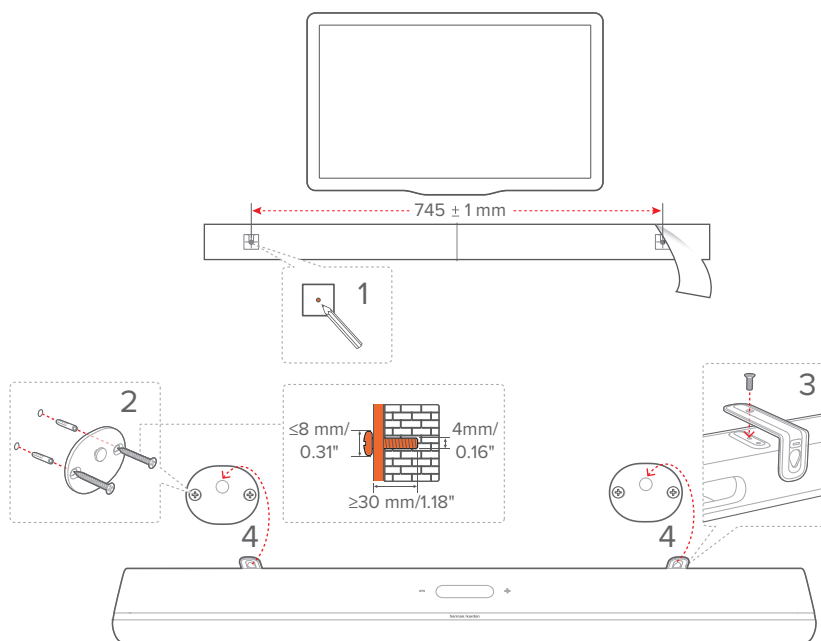

- 1) Voorbereiding:
  - a) Bevestig het meegeleverde sjabloon voor wandmontage met plakband op een muur met een minimale afstand van 5 cm van de tv.
  - b) Gebruik een balpenpunt om de locatie voor de schroeven te markeren. Verwijder de sjabloon.
  - c) Boor een gat van 4 mm op de gemarkeerde locatie.
- 2) Installeer de steun voor wandmontagebeugel.
- 3) Bevestig de muurbeugel met de schroef aan de onderkant van de soundbar.
- 4) Monteer de soundbar.

**OPMERKINGEN:**

- Controleer of de muur het gewicht van de soundbar kan ondersteunen.
- Installeer uitsluitend op een verticale muur.
- Vermijd plaatsen die blootstaan aan hoge temperatuur of vochtigheid.
- Controleer vóór het monteren dat de kabels tussen de soundbar en externe apparaten goed kunnen worden aangesloten.
- Zorg ervoor dat de soundbar is losgekoppeld van de netspanning voordat je het apparaat op de wand monteert. Voorkom het gevaar van een elektrische schok.

# / VERBINDEN

## Verbinding met je tv en digitale apparaten

Voor audioweergave via de soundbar sluit je de soundbar aan op je tv met de meegeleverde HDMI-kabel of een optische kabel (apart verkrijgbaar).

Een HDMI-verbinding ondersteunt digitale audio en video met één enkele kabel. Een HDMI-aansluiting is de beste optie voor de soundbar.

### HDMI eARC

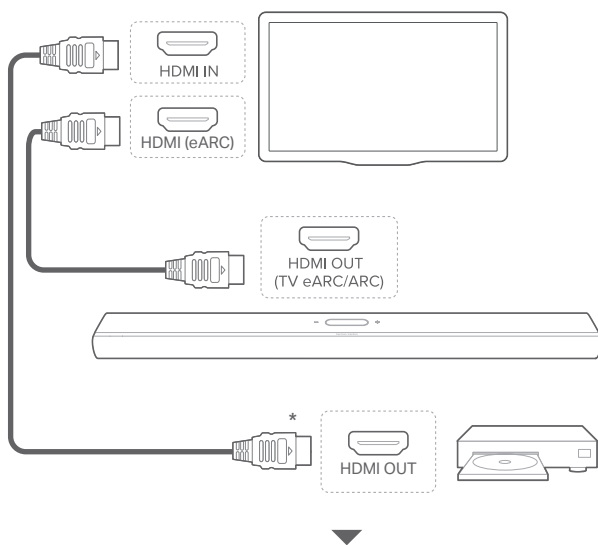

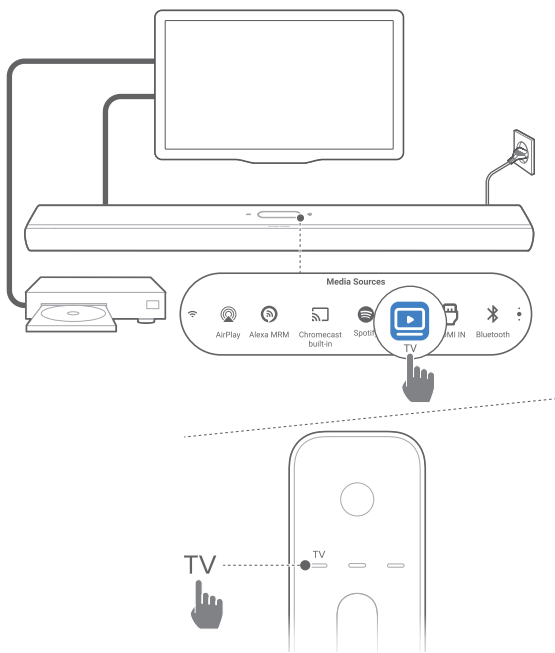

- 1) Verbind de soundbar met de **HDMI IN (eARC)** connector op je tv met behulp van de meegeleverde HDMI-kabel.
  - Controleer op de tv of HDMI-CEC en HDMI eARC zijn ingeschakeld. Raadpleeg de gebruikershandleiding van je tv voor meer informatie.
- 2) Gebruik een HDMI-kabel (compatibel met eARC, V2.0 of hoger) om je tv aan te sluiten op je digitale apparaat, b.v. een streamingapparaat, set-top box, dvd/Blu-ray-speler of gameconsole.
  - Controleer op je digitale apparaat of HDMI-CEC is ingeschakeld. Raadpleeg de gebruikershandleiding van je digitale apparaat voor meer informatie.
  - Selecteer "Bitstream" of "Raw data" in de instellingen voor audio-uitvoer op uw tv of digitale apparaat voor de beste Dolby Atmos-prestaties.
- 3) Om audio af te spelen van het digitale apparaat dat op je tv is aangesloten, schakel de soundbar in (zie "[Inschakelen/Automatische stand-by/Automatisch ontwaken](#)") en selecteer de **TV** bron.



## HDMI ARC

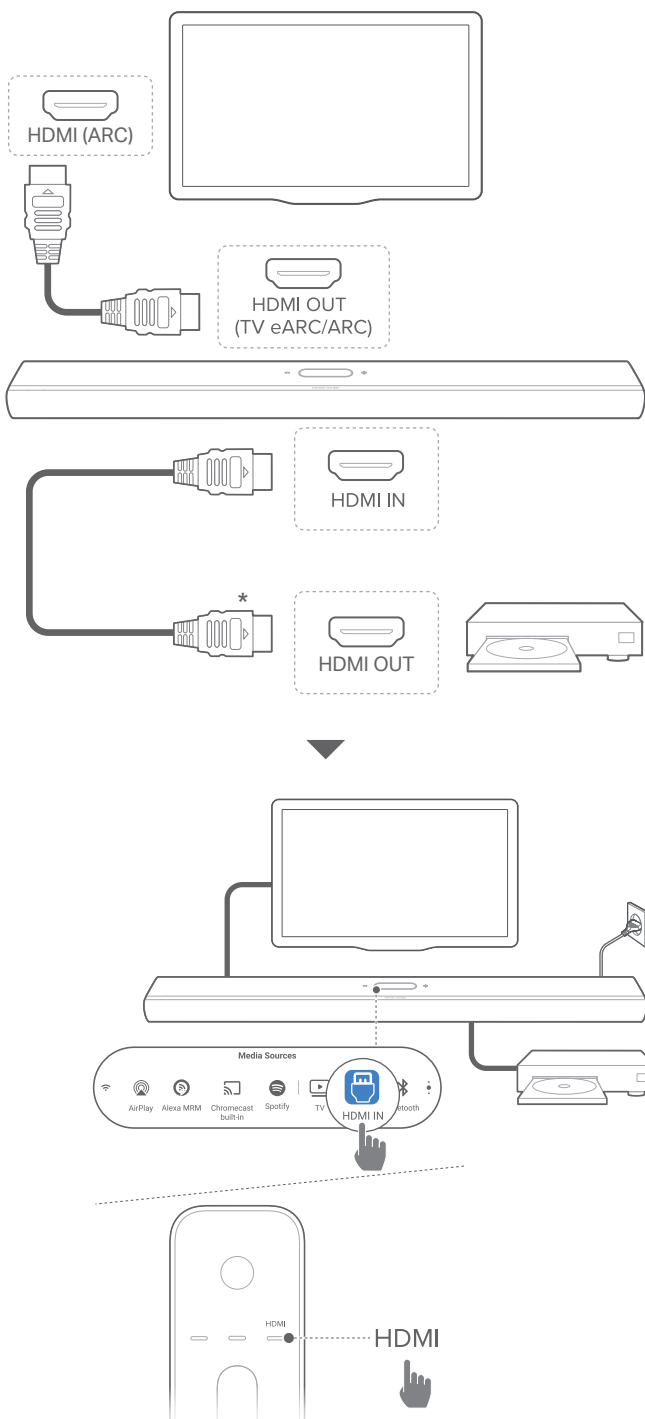

- 1) Verbind de soundbar met de **HDMI IN (ARC)** -aansluiting op je tv met de meegeleverde HDMI-kabel.
  - Controleer op je tv of HDMI-CEC en HDMI ARC zijn ingeschakeld. Raadpleeg de gebruikershandleiding van je tv voor meer informatie.
- 2) Gebruik een HDMI-kabel (V2.0 of hoger) om de soundbar te verbinden met je digitale apparaat, bijv. settopbox, dvd/blu-rayspeler of gameconsole.
  - Controleer op je digitale apparaat of HDMI-CEC is ingeschakeld. Raadpleeg de gebruikershandleiding van je digitale apparaat voor meer informatie.
  - Selecteer "Bitstream" of "Raw data" in de instellingen voor audio-uitvoer op uw digitale apparaat voor de beste Dolby Atmos-prestaties.
- 3) Om audio af te spelen vanaf het digitale apparaat dat is aangesloten op de soundbar, schakel de soundbar in (zie "[Inschakelen/Automatische stand-by/Automatisch ontwaken](#)") en selecteer de **HDMI** bron.

**OPMERKING:**

- Als je tv geen HDMI eARC ondersteunt, moet je het digitale apparaat aansluiten via de HDMI IN-connector op de soundbar in plaats van de tv. Anders kan de Dolby Atmos-informatie niet via de HDMI (ARC / eARC)-aansluitingen naar de soundbar worden gestuurd.

OPTISCH

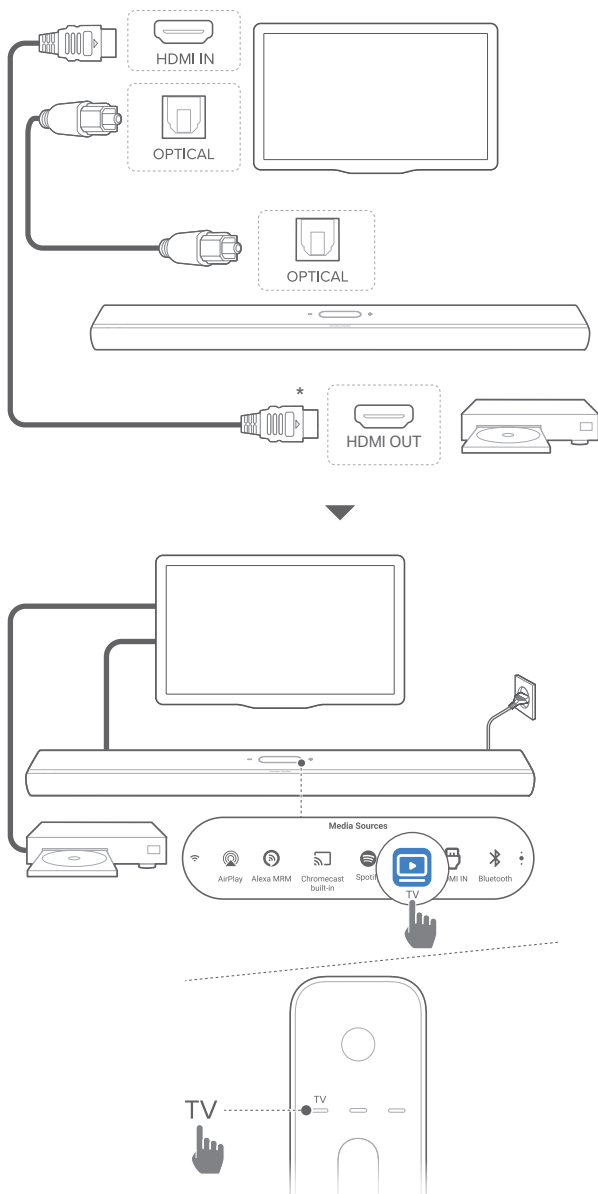

OPMERKING:

- Met het Dolby Atmos-ontwerp kan de Dolby surround-upmixer van de soundbar de legacy-kanaalgebaseerde audio van Dolby Digital-formaat uitbreiden, inclusief 5.1- en 7.1-inhoud, en een meeslepende 3D Atmos-ervaring bieden.

- 1) Verbind de soundbar met de tv met een optische kabel.
- 2) Gebruik een HDMI-kabel (V2.0 of hoger) om je tv aan te sluiten op je digitale apparaat, b.v. een streamingapparaat, set-top box, dvd/Blu-ray-speler of gameconsole.
- 3) Om audio via de optische kabel af te spelen, zet de soundbar aan (zie "[Inschakelen/Automatische stand-by/Automatisch ontwaken](#)") en selecteer de **TV** bron.

**OPMERKINGEN:**



- De HDMI-kabel (voor aansluiting van digitale apparaten) en de optische kabel zijn los verkrijgbaar.
- Volledige compatibiliteit met alle HDMI-CEC-apparaten is niet gegarandeerd.
- Wanneer zowel HDMI eARC/ARC als optische kabels zijn aangesloten op de soundbar voor audio-invoer vanaf een tv-aansluiting, heeft de HDMI eARC /ARC verbinding voorrang.

## Bluetooth-verbinding

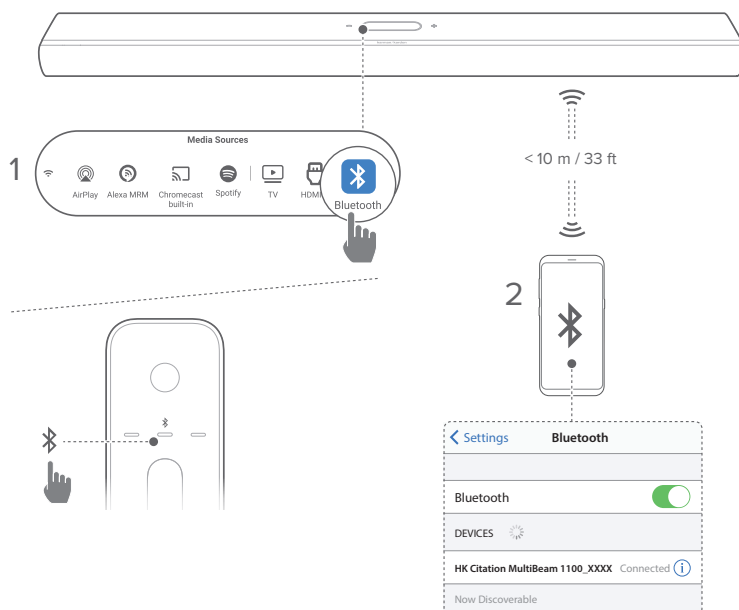
Verbind de soundbar met je Bluetooth-apparaat, bijv. een smartphone, tablet en laptop.



## Verbind een Bluetooth-apparaat

- 1) Zet de soundbar aan (zie "[Inschakelen/Automatische standby/Automatisch ontwaken](#)").
- 2) Tik op  op het aanraakscherm of druk op  op de afstandsbediening om de Bluetooth-bron te selecteren.  
→ De 2<sup>e</sup> LED knippert snel blauw.
- 3) Schakel Bluetooth in op je Bluetooth-apparaat en zoek binnen drie minuten naar **HK Citation MultiBeam 1100\_XXXX**.  
→ Verbinding gelukt: De 2<sup>e</sup> LED brandt continu blauw en je hoort een bevestigingstoon.

## Het laatst gekoppelde apparaat opnieuw verbinden

Je Bluetooth-apparaat blijft gekoppeld wanneer de soundbar in de standby modus wordt geschakeld. De volgende keer dat je naar de Bluetooth-bron schakelt, maakt de soundbar automatisch opnieuw verbinding met het laatst gekoppelde apparaat.

## Verbinding maken met een ander Bluetooth-apparaat

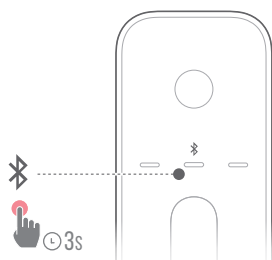

- 1) Houd in de Bluetooth-bron  op het touchscreen of de afstandsbediening ingedrukt totdat de 2<sup>e</sup> LED snel blauw knippert.  
→ Het eerder gekoppelde apparaat wordt gewist van de soundbar.  
→ De soundbar schakelt naar de Bluetooth-koppelingsmodus.

2) Volg stap 3 onder "[Verbind een Bluetooth-apparaat](#)".

- Als het apparaat eerder met de soundbar werd gekoppeld, ontkoppel je eerst **HK Citation MultiBeam 1100\_XXXX** op het apparaat.

#### OPMERKINGEN:

- De Bluetooth-verbinding gaat verloren als de afstand tussen de soundbar en het Bluetooth-apparaat meer dan 10 meter bedraagt.
- Elektronische apparaten kunnen radio-interferentie veroorzaken. Apparaten die elektromagnetische golven genereren, zoals magnetrons en draadloze LAN-apparaten, moeten uit de buurt van de Soundbar worden gehouden,

## Verbinding met je thuisnetwerk

Verbind de soundbar via wifi of een Ethernet-kabel met je thuisnetwerk. Met Chromecast built-in™, AirPlay en Alexa Multi-Room Music ondersteuning kun je met de soundbar audio streamen op smartphones of tablets via de soundbar-luidsprekers.

1) Ga op de soundbar naar de wifi-installatiemodus:

- Zet de soundbar aan (zie "[Inschakelen/Automatische stand-by/Automatisch ontwaken](#)").
  - Als de soundbar niet is verbonden met een netwerk, toont het scherm: **Setup Wi-Fi Music (Wifi-muziek instellen)** na het initialiseren en de taalkeuze.
- Tik op **System Info (Systeeminformatie)** -> **Network (Netwerk)** -> **Reset (Resetten)** en bevestig om de netwerkinstellingen te resetten.

2) Voeg op je Android- of iOS-apparaat de soundbar toe aan je wifi-thuisnetwerk.

Selecteer een app om de Wi-Fi-installatie te voltooien.

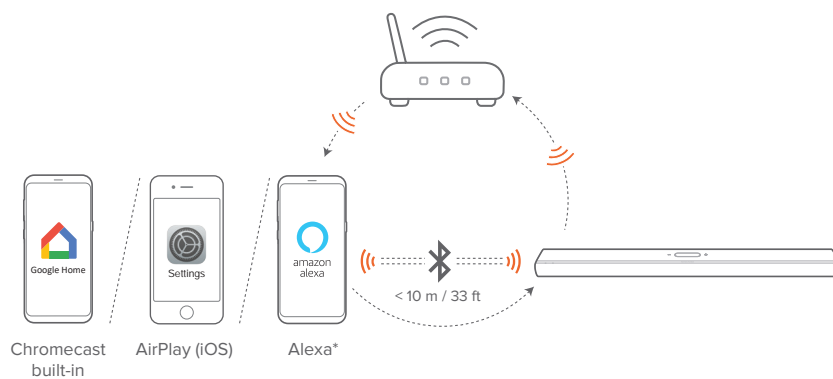

- **Google Home app:** voor weergave via Chromecast built-in™ en AirPlay
- **AirPlay luidsprekerinstelling:** alleen voor weergave via AirPlay
- **Een Amazon Echo-apparaat / Amazon Alexa-app:** voor afspelen via Amazon Music, Alexa Multi-Room Music (MRM) en AirPlay

#### OPMERKINGEN:

- **Apple AirPlay** is beschikbaar nadat het thuisnetwerk is ingesteld (alleen iOS-apparaten).
- Voor sommige functies zijn abonnementen of diensten vereist die niet in alle landen beschikbaar zijn.

## Wifi-installatie via de Google Home-app

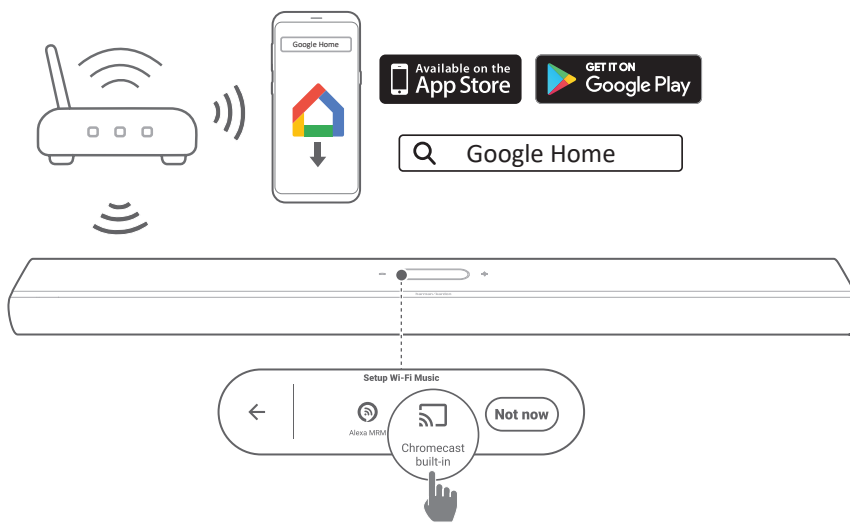

- 1) Verbind je Android- of iOS-apparaat met je wifi-thuisnetwerk. Download de Google Home-app. Log in met je Google-account. Maak een account aan als je nog geen account hebt.
- 2) Volg de app-instructies om de installatie te voltooien.

## Wifi-installatie via de AirPlay-luidsprekerconfiguratie

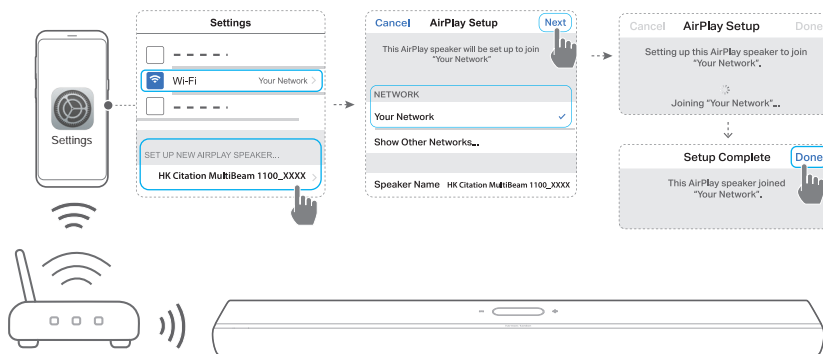

- 1) Verbind je iOS-apparaat met je wifi-thuisnetwerk.



- Go op uw iOS-apparaat naar **Settings (Instellingen)** -> **Wifi**. Onder **SET UP NEW AIRPLAY SPEAKER... (NIEUWE AIRPLAY-LUIDSPREKER INSTELLEN...)** selecteert u **HK Citation MultiBeam 1100\_XXXX** en volgt u de instructies op het scherm om de installatie te voltooien.

### Automatische installatie via een Amazon Echo-apparaat

Om de soundbar automatisch verbinding te laten maken met hetzelfde wifi-netwerk als je Amazon Echo-apparaat, moet je ervoor zorgen dat:

De soundbar van Amazon online gekocht is met je Amazon-account.

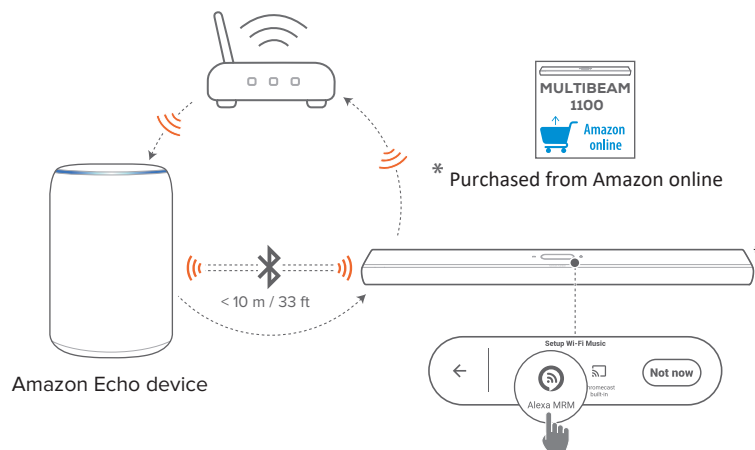

- Controleer of je het Amazon Echo-apparaat hebt verbonden met je wifi-thuisnetwerk.

- 2) Tijdens de wifi-installatie van je Amazon Echo-apparaat heb je het wachtwoord van je wifi-thuisnetwerk op Amazon opgeslagen.

**Enter your Wi-Fi network**

Wi-Fi Network Name  
Your Network

Enter your password  
Your Password

Save password to Amazon and allow eligible devices to use this password during setup. [Learn more](#)

**CONNECT**

- 3) Schakel Bluetooth in op je Amazon Echo-apparaat en plaats de soundbar binnen Bluetooth-bereik (10 meter).

### Wifi-installatie via de Amazon Alexa-app

Als je soundbar ergens anders is gekocht of als cadeau hebt gekregen, stel je wifi in via de Amazon Alexa-app. Je kunt Alexa de soundbar automatisch laten detecteren, of via de begeleide instelling of met barcode-instelling.

## Automatisch detecteren

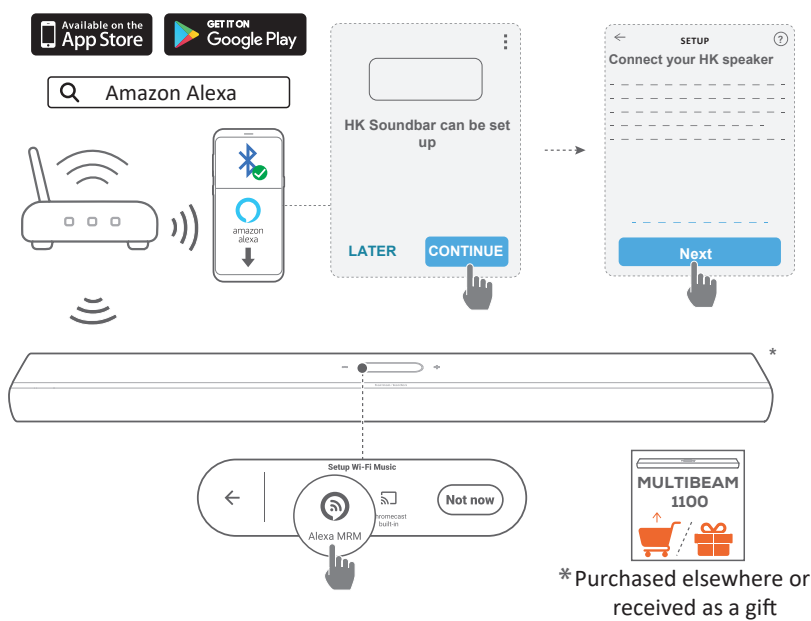

- 1) Verbind je Android- of iOS-apparaat met je wifi-thuisnetwerk. Download de Amazon Alexa app. Log in met je Amazon-account. Maak een account aan als je nog geen account hebt.
- 2) Schakel Bluetooth in op je Android- of iOS-apparaat en start de Amazon Alexa-app.
  - De soundbar wordt automatisch gedetecteerd door Alexa.
- 3) Volg de stappen zoals hierboven weergegeven en de instructies op het scherm om de soundbar te verbinden met je wifi-thuisnetwerk.

## Handmatig: Begeleide instelling

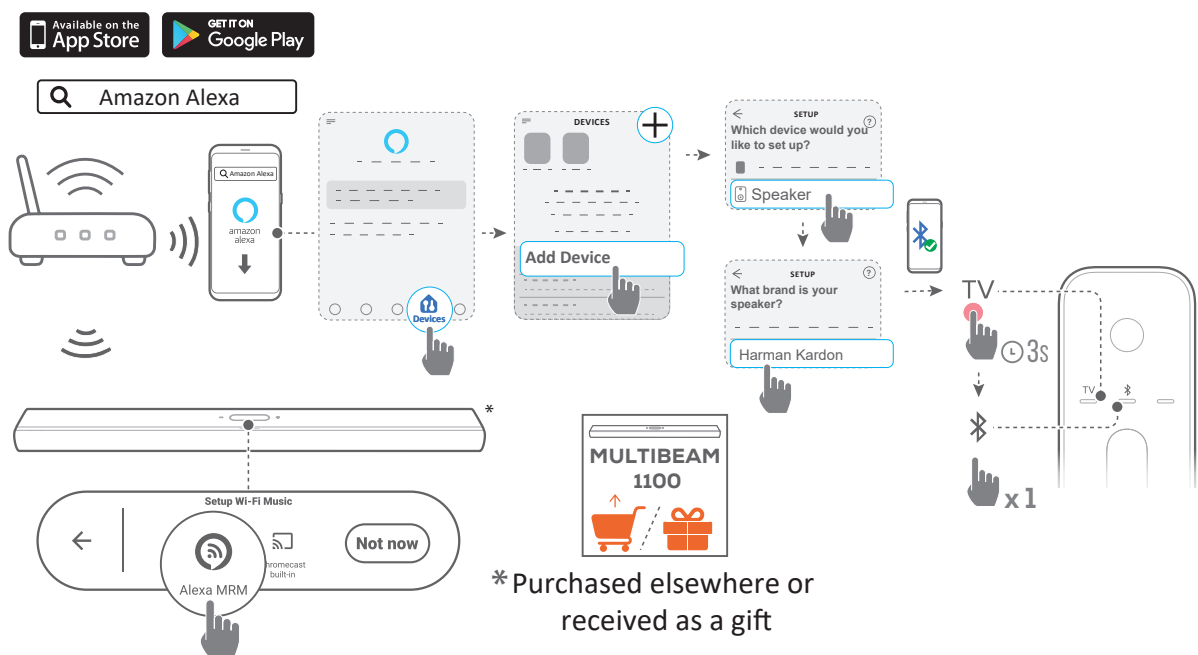

- 1) Verbind je Android- of iOS-apparaat met je wifi-thuisnetwerk. Download de Amazon Alexa app. Log in met je Amazon-account. Maak een account aan als je nog geen account hebt.
- 2) Start op je Android- of iOS-apparaat de Amazon Alexa-app en volg de bovenstaande stappen.
- 3) Schakel voor begeleide installatie Bluetooth in op je Android- of iOS-apparaat en laat Alexa de soundbar detecteren door minimaal 3 seconden op TV te drukken en dan op  op de soundbar.
- 4) Volg de instructies op het scherm om de soundbar te verbinden met je wifi-thuisnetwerk.

## Bedrade verbinding met je thuisnetwerk via een Ethernet-kabel (optioneel)

- Nadat de wifi-installatie is voltooid, gebruik je een Ethernet-kabel om de soundbar met je thuisnetwerk te verbinden.
- Zorg ervoor dat je verbinding maakt met hetzelfde netwerk als tijdens de installatie.

### OPMERKINGEN:

- Tijdens de wifi-installatie via de Google Home-app kun je de soundbar een naam geven en deze per kamer toewijzen.
- Voeg op je iOS-apparaat de soundbar toe aan de Apple Home-app en beheer deze samen met andere AirPlay-compatibele luidsprekers.
- Als de soundbar op je iOS-apparaat aan je wifi-thuisnetwerk is toegevoegd via de Google Home-app, sla je de stappen onder "[Wifi-installatie via de AirPlay-luidsprekerconfiguratie](#)" over en kun je AirPlay-streaming starten met een AirPlay-compatibele app (zie "[Afspelen via AirPlay](#)").
- Als de soundbar is toegevoegd aan je wifi-thuisnetwerk via de Google Home-app of de AirPlay-luidsprekerconfiguratie, volg je de instructies op het scherm om je aan te melden met je Amazon-account.
- De beschikbaarheid van online muziekstreamingservices verschilt per land.

# / INSTALLEREN

## Inschakelen/Automatische stand-by/ Automatisch ontwaken

- 1) Steek de ene kant van het netsnoer in de **POWER**-aansluiting aan de achterkant van de soundbar.
- 2) Sluit het andere uiteinde van het netsnoer aan op een werkend stopcontact. De soundbar wordt automatisch ingeschakeld en het touchscreen gaat aan.
- 3) Als alternatief kun je op **⏻** op de afstandsbediening drukken om het apparaat in te schakelen of in de stand-by te zetten.

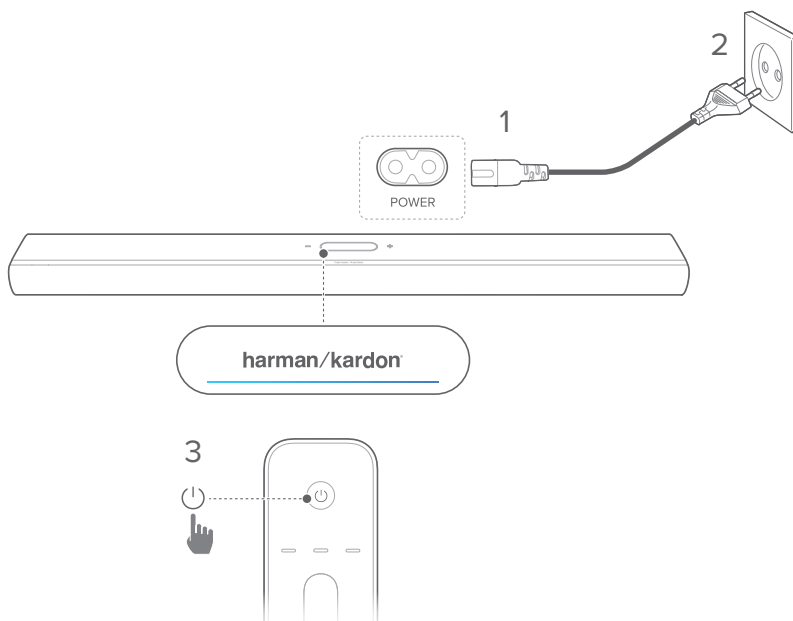

- 4) Volg de instructies op het scherm om de eerste installatie te voltooien.

**OPMERKINGEN:**

- Gebruik alleen het meegeleverde netsnoer.
- Controleer voordat je het netsnoer aansluit of alle andere verbindingen zijn gemaakt.
- Altijd de stekker hanteren als je het snoer uit het stopcontact verwijdert. Nooit aan het snoer trekken.
- Verbind dit apparaat of andere componenten pas met een stopcontact als alle aansluitingen tussen componenten zijn gemaakt.

**Automatische stand-by**

Als de soundbar langer dan 10 minuten niet actief is, schakelt deze automatisch naar de stand-bymodus. De volgende keer dat je de soundbar inschakelt, wordt de laatst geselecteerde bron ingeschakeld.

**Automatische activering**

In de standby-modus wordt de soundbar automatisch geactiveerd wanneer

- de soundbar is verbonden met je tv via de HDMI ARC/eARC-aansluiting en je tv is ingeschakeld;
- de soundbar via een optische kabel is verbonden met je tv en audiosignalen worden gedetecteerd door de optische kabel;
- de soundbar is verbonden met je tv via de HDMI ARC/eARC-verbinding en via de HDMI-verbinding, verbonden met je digitale apparaat zoals een settopbox, dvd/blu-rayspeler of gameconsole, en je digitale apparaat is ingeschakeld;
- de soundbar is verbonden met uw thuisnetwerk en audio wordt naar de soundbar gestreamd via Chromecast built-in, AirPlay of Alexa Music.

## Geluidseffect

### Geluidskalibratie

Je kunt je 3D-surroundgeluidservaring optimaliseren voor je eigen luisteromgeving.

- Druk op de afstandsbediening twee keer op **CALIBRATION**, of tik op het aanraakscherm op **Speaker Setup (Luidsprekerinstelling) -> Calibration (Kalibratie)**.

Ga als volgt te werk voor geluidskalibratie:

- Zorg ervoor dat de kamer stil is.
- Verwijder eventuele obstakels aan de voorkant of zijkanten van de soundbar.

Voor geluidskalibratie met CITATION SURROUND (optioneel), doe je het volgende:

- Zorg ervoor dat de ruimte tussen soundbar en de twee achterluidsprekers niet door obstakels geblokkeerd is.
- Zorg ervoor dat de linker en rechter achterluidsprekers correct zijn geplaatst achter je luisterpositie.



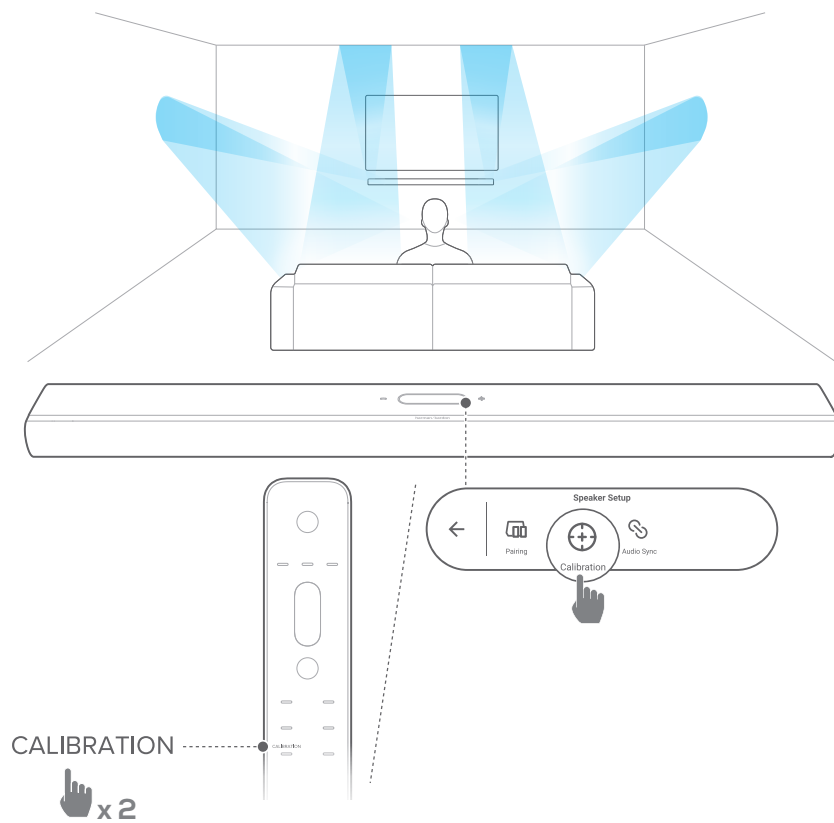

**OPMERKING:**

- Als de kalibratie mislukt, geeft het LCD-scherm aan dat je moet annuleren of het opnieuw moet proberen.
- Tijdens het kalibreren zijn alle knoppen op de afstandsbediening uitgeschakeld, behalve: ⏻.

## Dolby Atmos®

Met Dolby Atmos kun je genieten van hoogte-geluidseffecten wanneer je films in de TV/HDMI IN-bron afspeelt.

- 1) Sluit om muziek af te spelen of te streamen je Blu-ray-speler of streamingapparaat aan op de HDMI ARC/HDMI eARC-connector en de HDMI-connector. (Zie "[Verbinding met je tv en digitale apparaten](#)").
- 2) Druk op **ATMOS** op de afstandsbediening, of tik op **Audio** -> **Atmos** op het aanraakscherm en veeg vervolgens omhoog of omlaag om een Atmos-niveau te selecteren: 1, 2 (standaard) of 3.

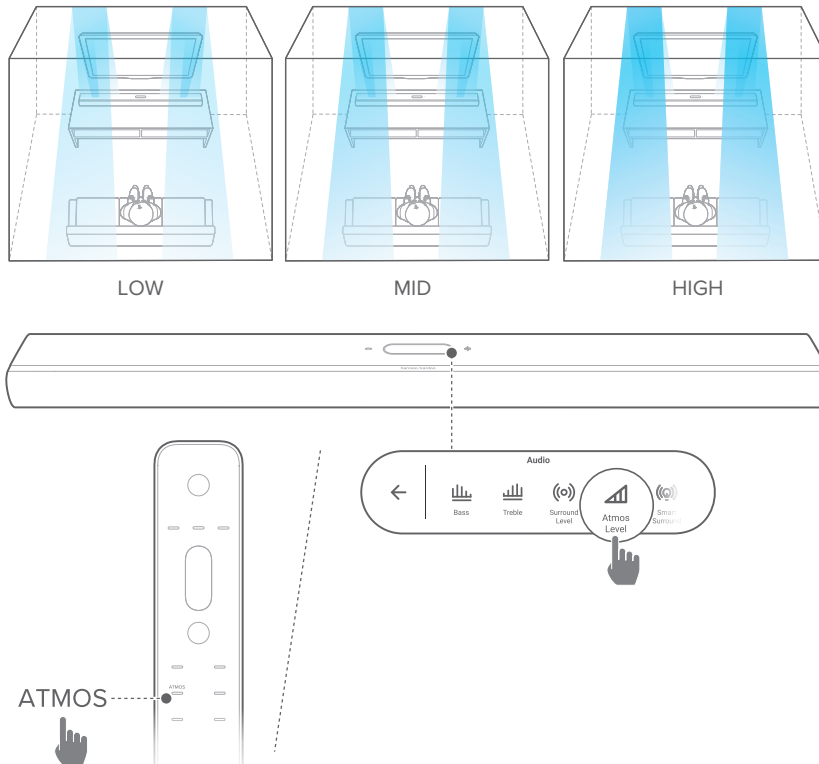

## Bas-instelling

Je kunt het basniveau van de soundbar of subwoofer (indien aangesloten) instellen. Bas -2, Bas -1, Bas 0, Bas +1, of Bas +2

- Druk op **BASS** op de afstandsbediening, of tik op **Audio** -> **Bass (Bas)** op het aanraakscherm en veeg vervolgens omhoog of omlaag om het basniveau aan te passen.

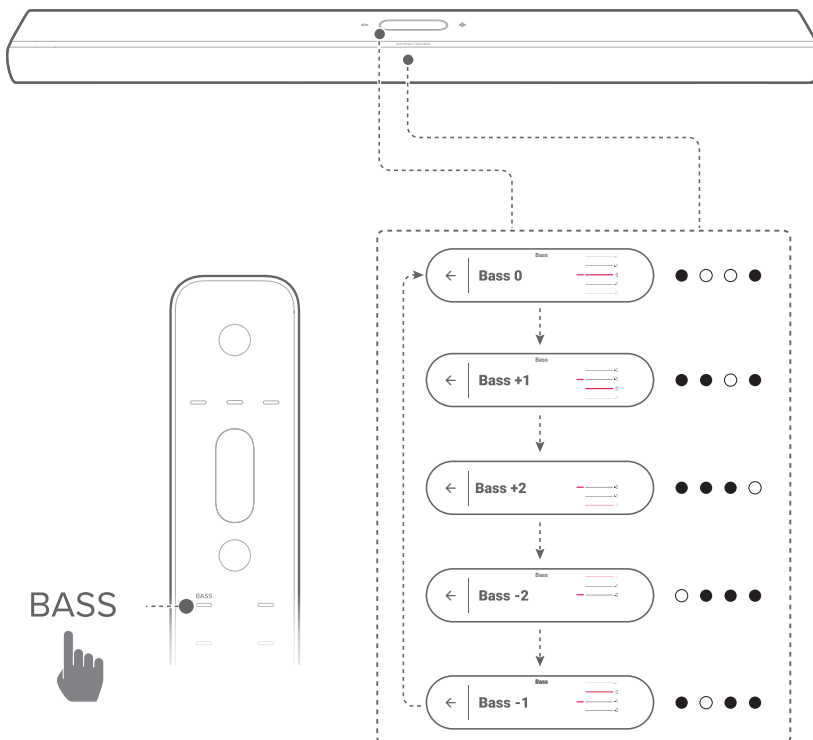

## Hoge tonen aanpassen

Je kunt het niveau van de hoge tonen van de soundbar aanpassen. Treble -2, Treble -1, Treble 0, Treble +1, of Treble +2

- Druk op **TREBLE** op de afstandsbediening, of tik op **Audio -> Treble (Hoge tonen)** op het aanraakscherm en veeg vervolgens omhoog of omlaag om het hoge tonen-niveau aan te passen.

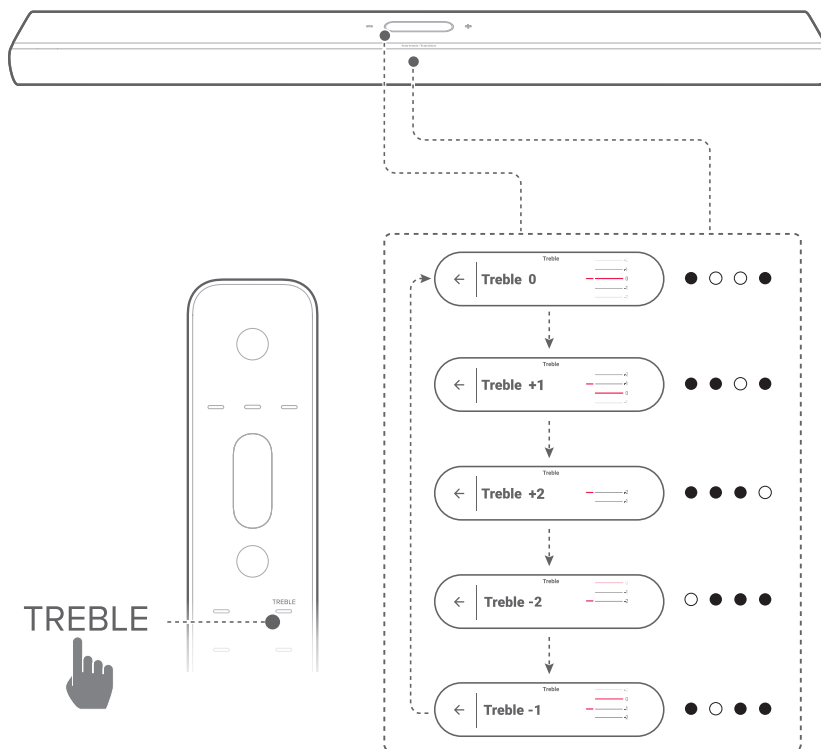

# / ANDERE CITATION- LUIDSPREKERS INSTELLEN (optioneel)

Je kunt de CITATION MultiBeam 1100 draadloos koppelen met:

- CITATION SUB(S) (subwoofer, apart verkrijgbaar): om de bass performance te versterken;
- CITATION SURROUND (satellietluidsprekers, apart verkrijgbaar): om de surround sound-ervaring te verbeteren;
- CITATION SUB (S) en CITATON TOWER: om een 5.1.2 kanaals surround sound systeem in te stellen.

## OPMERKINGEN:

- Bewaar voor een goede verbinding een afstand van maximaal 5 meter aan tussen de Citation MultiBeam 1100 en de CITATION SUB (S) of CITATION SURROUND.
- Als de soundbar is uitgeschakeld, gaan de satelliet-luidsprekers of subwoofer naar de stand-by modus.
- Als je een apparaat gebruikt dat dezelfde frequentie (2,4 GHz of 5 GHz) gebruikt als de soundbar in de buurt van de soundbar, kan interferentie wat geluidsstoring veroorzaken.
- De maximale transmissieafstand van het draadloze signaal tussen de soundbar en de satelliet-luidsprekers of subwoofer kan variëren afhankelijk van de omgeving waarin je ze gebruikt.

- 1) Zet je Citation MultiBeam 1100, CITATION SUB (S), of / en CITATION SURROUND aan.
- 2) Druk op de CITATION SUB (S), en / of CITATION SURROUND op **RESET** om de koppelingsmodus te openen.

- 3) Tik op de Citation MultiBeam 1100 op **Speaker Setup (Luidsprekerinstelling)** -> **Pairing (Koppelen)** op het aanraakscherm om de koppelingsmodus te openen.
  - De soundbar zoekt naar CITATION SUB, of / en CITATION SURROUND.
  - U hoort een signaal zodra de apparaten zijn gekoppeld en **Surround setup successful (Surround-instellen gelukt)** of **Subwoofer connected (Subwoofer gekoppeld)** wordt getoond op het touchscreen.
  - Als er geen luidsprekers worden gevonden, controleer dan of iedere luidspreker stroomt krijgt en probeer het opnieuw.
- 4) Tik op  en bevestig je bewerking in het pop-upbevestigingsvenster om de instelling te verwijderen.

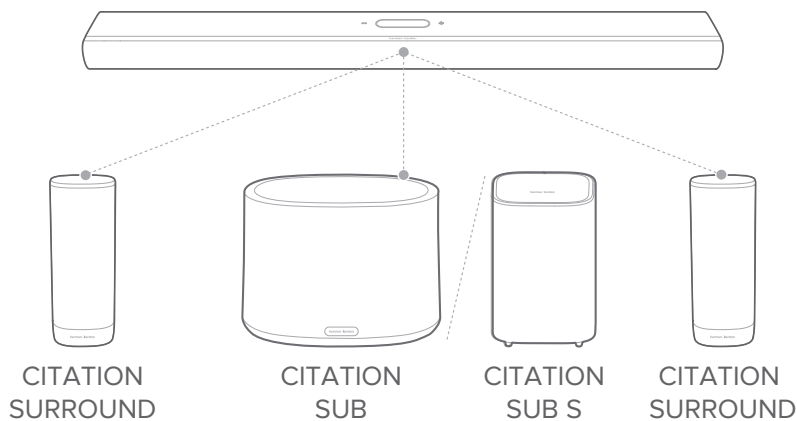

**LED-indicator (CITATION SUB (S) / CITATION SURROUND)**

	Wit (knipperend)	Koppelen
	Wit (knipperend)	Buiten bereik / draadloze verbinding verbroken
	Wit (10 seconden aan en vervolgens uit)	Draadloos verbonden met Citation MultiBeam 1100

# / AFSPELEN

## Afspelen vanaf de tv-bron

Als de soundbar is aangesloten, kun je genieten van tv-audio via de soundbar-luidsprekers.

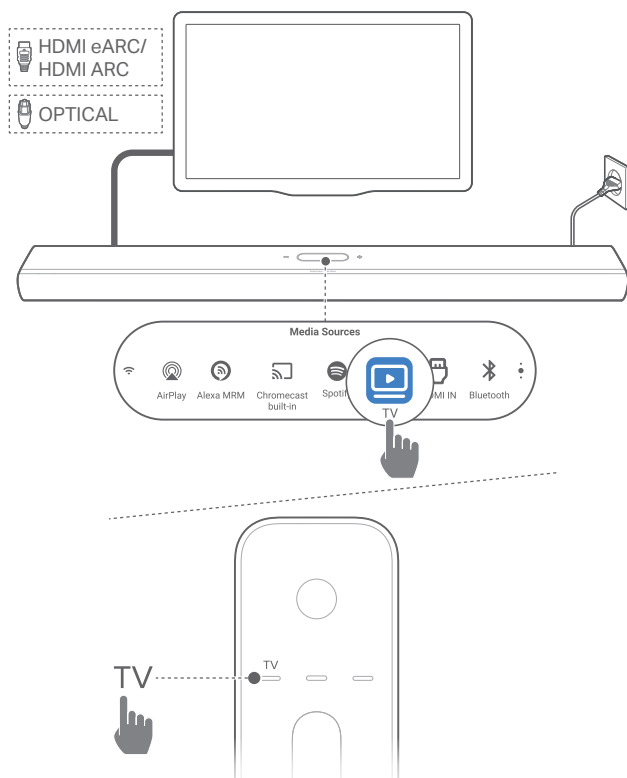

- 1) Controleer of je tv is ingesteld om externe luidsprekers te ondersteunen en of de ingebouwde tv-luidsprekers zijn gedempt. Raadpleeg de gebruikershandleiding van je tv voor meer informatie.
- 2) Zorg ervoor dat de soundbar goed is aangesloten op je tv (Zie "[Verbinding met je tv en digitale apparaten](#)").
- 3) Om de tv-bron te selecteren, druk je op **TV** op de afstandsbediening of tik op **TV** op het touchscreen.

### OPMERKING:

- Als de soundbar met je tv is verbonden via een HDMI-kabel en een optische kabel, wordt de HDMI-kabel bron geselecteerd voor de tv-verbinding.

## Afstandsbediening van tv instellen

Als je de afstandsbediening van je tv voor zowel je tv als de soundbar wilt gebruiken, moet je controleren of je tv HDMI-CEC ondersteunt. Als je tv geen HDMI-CEC ondersteunt, volg je de stappen onder "[TV afstandsbediening IR programmeren](#)".

### HDMI-CEC

Als he tv HDMI-CEC ondersteunt, schakel je de functies in volgens de instructies in de gebruikershandleiding van je tv. Je kunt het volume +/-, dempen/dempen opheffen en inschakelen/standby-functies op je soundbar regelen met de afstandsbediening van de tv.

### TV afstandsbediening IR programmeren

Met IR-programmeren kun je de IR tv-afstandsbediening voor een aantal functies van de soundbar programmeren.

- 1) Veeg op het aanraakscherm naar de **Settings (Instellingen)** pagina, en tip op **Options (Opties)** -> **Universal IR Learning (Universeel IR-programmeren)**.

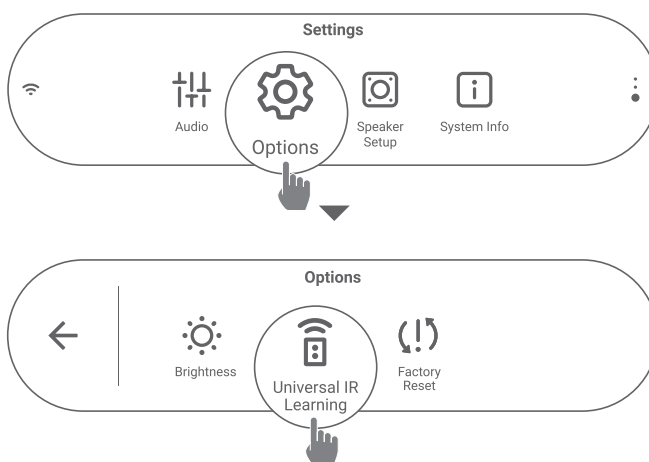



- 2) Druk op de → om het Universele IR-programmeren op de afstandsbediening van de televisie te starten.

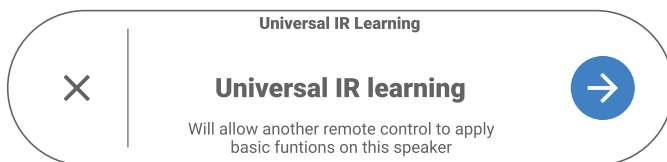

- 3) Richt de afstandsbediening op de soundbar. Volg de instructies op het scherm om de knoppen op de afstandsbediening te bedienen.

**OPMERKING:**

- De bronkeuzetoets op de afstandsbediening van je tv kan alleen de apparaten selecteren die rechtstreeks op de tv zijn aangesloten, niet de soundbar.

## Afspelen vanaf de HDMI IN-bron

Als de soundbar is aangesloten zoals weergegeven, kun je video vanaf je digitale apparaat afspelen op je tv, met geluidsuitvoer van de soundbar.

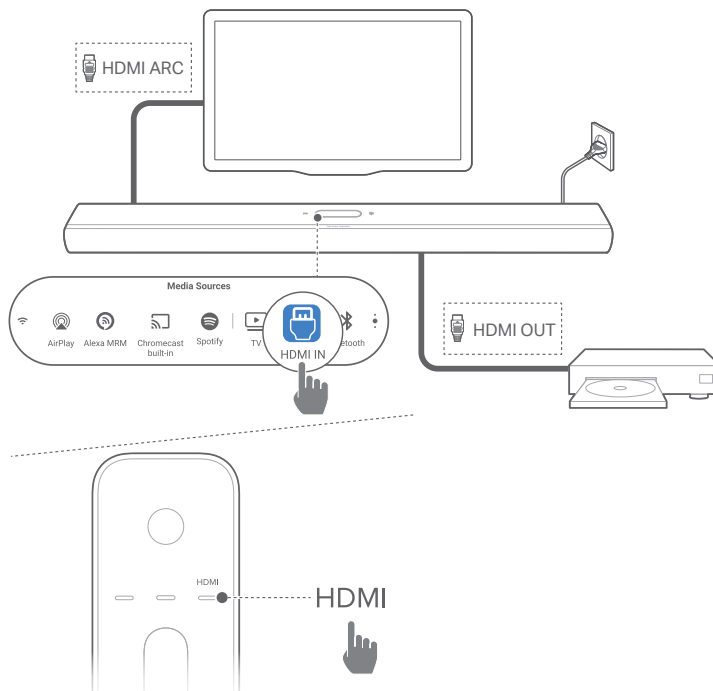

- 1) Zorg ervoor dat de soundbar correct is aangesloten op je tv en digitale apparaat (zie "[Verbinding met je tv en digitale apparaten](#)").
- 2) Schakel je digitale apparaat in.
  - De tv en de soundbar komen uit de standby-modus en schakelen automatisch over naar de invoerbron.
    - Om de **HDMI IN** bron op de soundbar te selecteren, druk je op **HDMI** op de afstandsbediening of tik op **HDMI IN** op het aanraakscherm.

3) Zet de tv in de standby-modus.

→ De soundbar en het bronapparaat worden in de standbymodus geschakeld.

**OPMERKING:**

- Volledige compatibiliteit met alle HDMI-CEC-apparaten is niet gegarandeerd.

## Weergave vanaf de Bluetooth-bron

Via Bluetooth kun je muziek streamen van je Bluetooth-apparaat naar de soundbar.

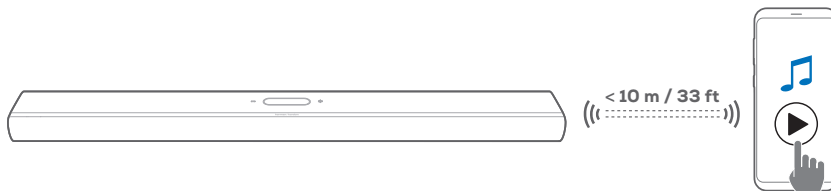

- 1) Controleer of de soundbar correct is aangesloten op je Bluetooth-apparaat (zie "[Bluetooth-verbinding](#)").
- 2) Druk op de Bluetooth-bron te selecteren op  op de afstandsbediening of tik op **Bluetooth** op het aanraakscherm.
- 3) Start het afspelen van audio op je Bluetooth-apparaat.
- 4) Pas het volume op de soundbar of je Bluetooth-apparaat aan.

## Afspelen via Chromecast built-in

Stream audio op je Android- of iOS-apparaat via Chromecast built-in naar de soundbar.

- 1) Op de soundbar,
  - Controleer of de soundbar goed is aangesloten op je thuisnetwerk (zie "[Verbinding met je thuisnetwerk](#)").

- 2) Op je Android- of iOS-apparaat,
  - a) Controleer of je Android- of iOS-apparaat is verbonden met hetzelfde netwerk als de soundbar.
  - b) In een app ondersteund door Chromecast: tik op het cast-pictogram  en selecteer de aangesloten soundbar.



- 3) Schakel over naar andere bronnen om het afspelen te stoppen.

## Afspelen via AirPlay

Stream audio via Airplay op uw iOS-apparaat naar de soundbar.

- 1) Op de soundbar,
  - Controleer of de soundbar goed is aangesloten op je thuisnetwerk (zie "[Verbinding met je thuisnetwerk](#)").
- 2) Op je iOS-apparaat
  - a) Controleer of je iOS-apparaat is verbonden met hetzelfde netwerk als de soundbar.
  - b) Om het Control Center op een iOS-apparaat te openen, veeg omlaag vanaf de rechterbovenhoek of veeg omhoog vanaf de onderkant (iOS 11 of eerder). Tik op  om de verbonden soundbar te selecteren en audiostreaming vanuit een app te selecteren.

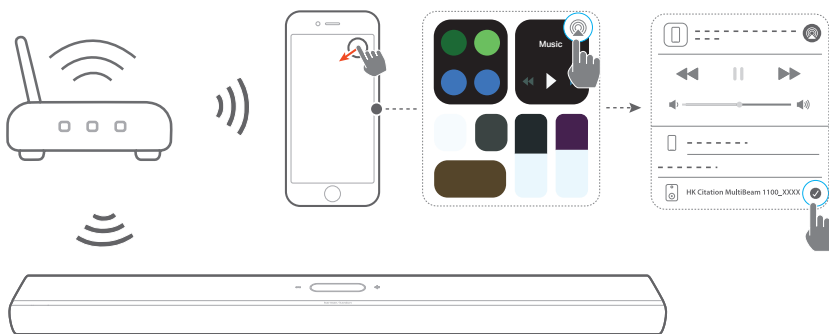

3) Schakel over naar andere bronnen om het afspelen te stoppen.

## Afspelen via Amazon Music

Met de soundbar aangesloten op Alexa kun je muziek vanuit de Amazon Music-bibliotheek naar de soundbar streamen.

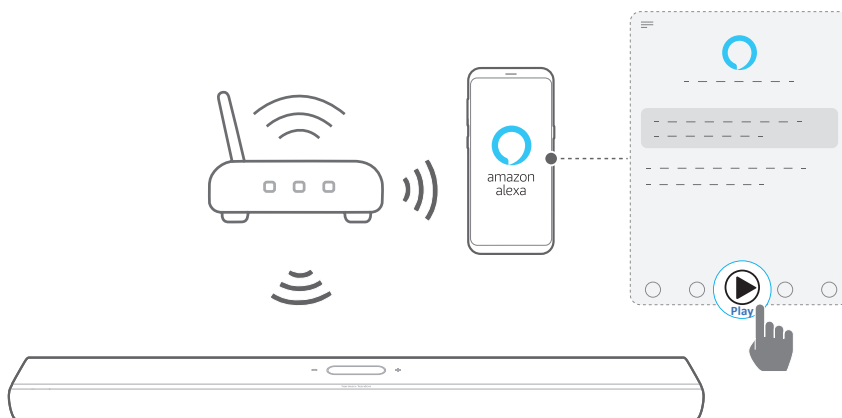

- 1) Controleer of de soundbar correct is verbonden met de Amazon Alexa-app (zie "[Wifi-installatie via de Amazon Alexa-app](#)").
- 2) Start de Amazon Alexa-app om het afspelen van muziek te starten.
  - Open de Amazon Music-app voor toegang tot de Amazon Music-bibliotheek.
  - Zie de Amazon Alexa-app voor meer informatie.

**OPMERKINGEN:**

- De soundbar ondersteunt audiostreaming maar ondersteunt geen videostreaming.
- Tijdens het afspelen via Chromecast built-in, AirPlay of Alexa, wordt het afspelen van muziek op het huidige aangesloten apparaat gepauzeerd wanneer je het afspelen van muziek start op een tweede aangesloten apparaat.
- Wanneer de soundbar tijdens AirPlay tussen je Wi-Fi-thuisnetwerk en bedrade netwerk schakelt, wordt het afspelen van muziek gepauzeerd en binnen enkele minuten hervat, afhankelijk van de bandbreedte van de verbinding. Voor de verbinding met je bekabelde thuisnetwerk, zie "[Bedrade verbinding met je thuisnetwerk via een Ethernet-kabel \(optioneel\)](#)".

## Afspelen in meerdere kamers

Met het afspelen in meerdere kamers kun je muziek streamen van je Android- of iOS-apparaat naar meerdere Chromecast-compatibele/ AirPlay / Alexa luidsprekers.

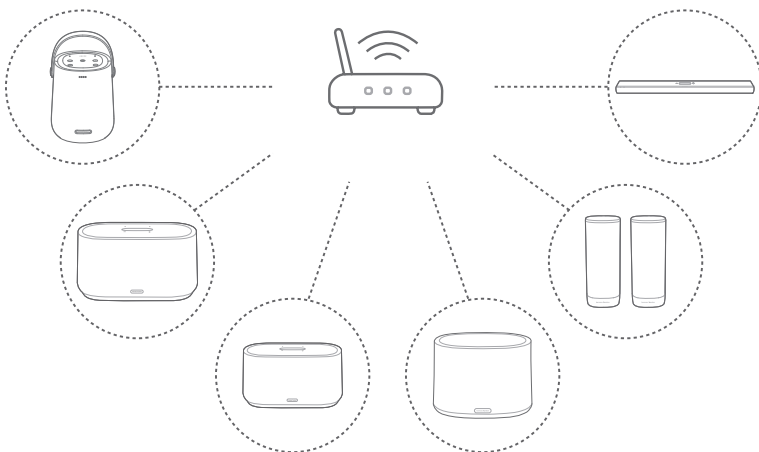

## Chromecast built-in

- 1) Gebruik de Google Home-app om meerdere Chromecast-luidsprekers met hetzelfde netwerk te verbinden. Wijs ze toe aan meerdere kamers en maak desgewenst groepen aan.
- 2) Activeer een Chromecast-compatibele app op je smartphone of tablet.
- 3) Muziek afspelen. Druk op  en selecteer de gegroepeerde luidsprekers.

### OPMERKINGEN:

- Raadpleeg de Google Home-app voor meer informatie.
- Afhankelijk van de bandbreedte van je lokale netwerk, kun je muziek streamen naar maximaal 6 Chromecast-luidsprekers.

## AirPlay

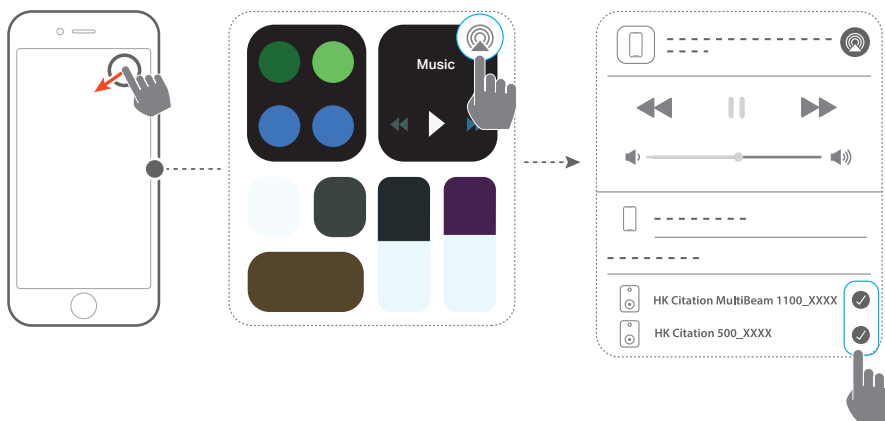

- 1) Ga op een iOS-apparaat naar het Control Center (Bedieningscentrum).
- 2) Tik op  om desgewenst meerdere aangesloten luidsprekers te selecteren.
- 3) Begin muziekstreaming vanuit een app.

## Alexa Multi-Room Music

- 1) Controleer of je de soundbar hebt gekoppeld aan je Amazon-account via de Amazon Alexa-app (zie "[Wifi-installatie via de Amazon Alexa-app](#)").
- 2) Maak via de Amazon Alexa-app een multiroom-muziekgroep voor de soundbar. Raadpleeg de Amazon Alexa-app voor bijzonderheden.

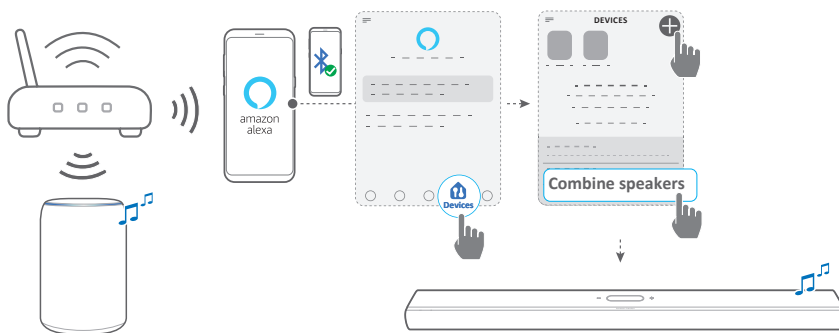

- 3) Druk tijdens muziekstreaming via Alexa MRM, op **PLAY/PAUSE** op de afstandsbediening om het streamen van muziek te pauzeren. Druk nogmaals op de knop om het afspelen te hervatten.

### OPMERKING:

- Zie de Amazon Alexa-app voor meer informatie.



## Afspelen van muziek bedienen op het touchscreen

- 1) Tijdens het afspelen van muziek kun je omlaag vegen om van het bronscherm naar het afspeelscherm te gaan.

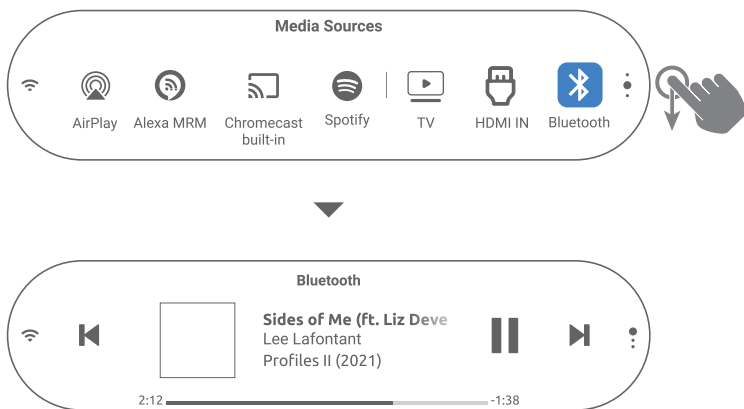

- 2) Tik op pictogrammen op het afspeelscherm om het afspelen te pauzeren/hervatten of naar het vorige/volgende nummer te gaan.

# / GELUIDSINSTELLINGEN

## OPMERKING:

- Voor het aanpassen van lage/hoge tonen, zie "[Bas-instelling](#)" en "[Hoge tonen aanpassen](#)"

## Smart Surround

Als de smart surround-modus standaard is ingeschakeld, kun je genieten van tv-programma's met rijke geluidseffecten. Voor tv-programma's zoals nieuws en het weerbericht kun je geluidseffecten verminderen door de smart surround-modus uit te schakelen en over te schakelen naar de standaardmodus.

- Veeg op het aanraakscherm naar de **Settings (Instellingen)** pagina, en tik op **Audio** -> **Smart Surround** om Smart Surround in of uit te schakelen.
- Wanneer Smart Surround is ingeschakeld, worden EQ-instellingen en MultiBeam surround sound toegepast op de tv-ingang.
- Als Smart Surround is uitgeschakeld, wordt de standaard EQ toegepast.

## OPMERKINGEN:

- Als er geen Citation Surround-luidsprekers op de soundbar zijn aangesloten, kun je ook op **SURROUND** op de afstandsbediening drukken om Smart Surround in of uit te schakelen.
- De volgende keer dat u de soundbar inschakelt, wordt de smart-modus automatisch weer ingeschakeld.

## Audiosynchronisatie

Met de functie audiosynchronisatie kun je audio en video synchroniseren om ervoor te zorgen dat je video-inhoud geen vertraging vertoont.

- 1) Veeg op het aanraakscherm naar de **Settings (Instellingen)** pagina, tik op **Speaker Setup (Luidsprekerinstelling)** -> **Audio Sync (Audiosynchronisatie)**.

- 2) Veeg omhoog of omlaag om de audiovertraging te selecteren die bij de video past.

## Nachtmodus

Met deze functie kun je het volume van harde geluiden automatisch verlagen (alleen beschikbaar voor Dolby Digital-soundtracks).

Nachtmodus in- of uitschakelen:

- Houd  op de afstandsbediening 3 seconden vast en druk op **VOL -**.
- Veeg op het aanraakscherm naar de **Settings (Instellingen)** pagina en tik op **Audio -> Night Mode (Nachtmodus)**.

## PureVoice

Je kunt deze functie inschakelen om de vocale helderheid te verbeteren en spraak duidelijk te horen.

- Veeg op het aanraakscherm naar de **Settings (Instellingen)** pagina en tik op **Audio -> PureVoice** om PureVoice in of uit te schakelen.

### OPMERKING:

- De volgende keer dat je de soundbar inschakelt, wordt PureVoice automatisch weer ingeschakeld.

# / FABRIEKSINSTELLINGEN HERSTELLEN

Door de standaardinstellingen die in fabrieken zijn gedefinieerd te herstellen, verwijder je alle persoonlijke instellingen uit de soundbar.

- Houd **RESET** op de achterkant van de soundbar 5 seconden ingedrukt.
- Veeg op het aanraakscherm naar de **Settings (Instellingen)** pagina, en tik op **Options (Opties)** -> **Factory reset (Fabrieksinstelling)** en bevestig in het submenu.

# / SOFTWARE UPDATE

Om optimale productprestaties en de beste gebruikerservaring te verzekeren, kan HARMAN KARDON in de toekomst software-updates voor het soundbar-systeem aanbieden. Ga naar [www.harmankardon.com](http://www.harmankardon.com) of neem contact op met het Harman Kardon-callcenter voor meer informatie over het downloaden van updatebestanden.

## Updating online

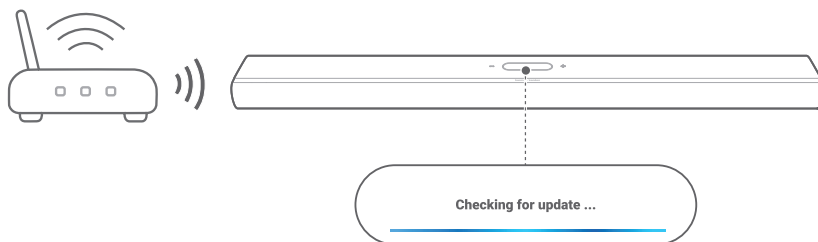

- Verbind de soundbar met je thuisnetwerk. Online updaten gebeurt automatisch als er software-updates beschikbaar zijn.
  - **Updating (Bijwerken):** Software-update is bezig
  - De soundbar start automatisch opnieuw op na de software-update.

## Updaten via een USB-opslagapparaat

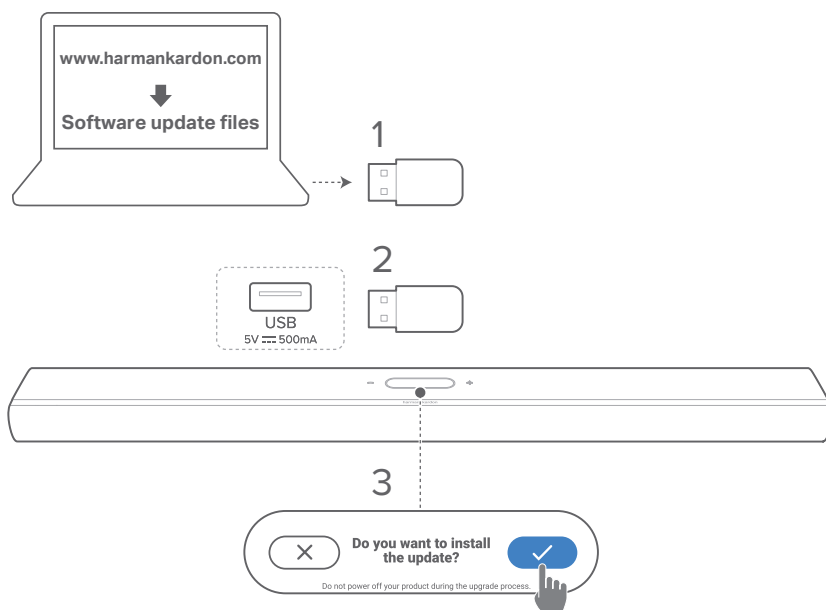

- 1) Controleer of je het software-updatebestand hebt opgeslagen in de hoofdmap van een USB-opslagapparaat.
- 2) Sluit het USB-apparaat aan.
  - Een bevestigingsvenster verschijnt nadat de soundbar het updatebestand automatisch heeft gedetecteerd.
- 3) Bevestig om het updateproces te starten.
  - **Updating (Bijwerken):** Software-update is bezig
  - De soundbar start automatisch opnieuw op na de software-update.

### OPMERKING:

- Houd de soundbar ingeschakeld en het USB-opslagapparaat aangesloten totdat de software-update is voltooid.

# / PRODUCTSPECIFICATIES

## **Algemene specificatie**

- Model: CITATION MULTIBEAM 1100
- Voeding: 100 – 240 V AC, ~ 50/60 Hz
- Totale luidspreekvermogen (Max @THD 1%): 630 W
- Soundbar uitgangsvermogen (Max @THD 1%): 8 x 60 W woofer en full-range + 3 x 50 W tweeter
- Soundbar-transducer: 6 x (55x90)mm racetrack drivers, 3 x 1" (25 mm) tweeters, 2 x 2.75" (70 mm) up-firing full-range drivers
- Netwerk stand-by voeding: < 2,0 W
- Bedrijfstemperatuur: 0 °C – 45 °C

## **HDMI-specificatie**

- HDMI-video-ingang: 1
- HDMI video-uitgang (met Enhanced Audio Return Channel, eARC): 1
- HDMI HDCP-versie: 2.3
- HDR: HDR10, Dolby Vision

## **Audiospecificaties**

- Frequentierespons: 52 Hz – 20 kHz (-6 dB)
- Audio-ingangen: 1 Optical, Bluetooth, Chromecast built-in, AirPlay, Alexa MRM

## **USB-specificatie:**

- USB-poort: Type A (Alleen voor service)
- USB-beoordeling: 5 V DC, 0.5 A

## **Draadloze specificatie**

- Bluetooth-versie: 5.0
- Bluetooth-profiel: A2DP 1.2, AVRCP 1.5
- Frequentiebereik Bluetooth-zender: 2400 MHz – 2483.5 MHz

- Vermogen Bluetooth-zender: < 13 dBm (EIRP)
- Wifi-netwerk: IEEE 802.11 a/b/g/n/ac (2.4GHz/5GHz)
- Frequentiebereik 2.4G Wi-Fi transmitter: 2412 - 2472 MHz (2.4 GHz ISM-band, VS 11 kanalen, Europa en andere landen 13 kanalen)
- 2.4G Wi-Fi-zendervermogen: < 19 dBm (EIRP)
- Frequentiebereik 5G Wi-Fi-zender: 5.15 – 5.35 GHz, 5.470 – 5.725 GHz, 5.725 – 5.825 GHz
- 5G Wi-Fi-zendervermogen: < 20 dBm (EIRP)
- Frequentiebereik 5G WISA-zender: 5.15 – 5.35 GHz, 5.470 – 5.725 GHz, 5.725 – 5.825 GHz
- 5G WISA-zendervermogen: < 14 dBm (EIRP)

### Afmetingen

- Afmetingen (H x B x L):  
1150 x 65 x 130 mm / 45.2" x 2.6" x 5.1"
- Gewicht: 4,6 kg / 10.1 lbs
- Afmetingen verpakking (W x H x D):  
1250 x 160 x 190 mm / 49.2" x 6.3" x 7.5"
- Gewicht van verpakking: 7,2 kg / 15,9 lbs



# / PROBLEMEN OPLOSSEN

Probeer nooit zelf het product te repareren. Als je problemen ondervindt bij het gebruik van dit product, controleer dan de volgende punten voordat je om service vraagt.

## Systemem

### Het apparaat kan niet worden ingeschakeld

- Controleer of het netsnoer op een stopcontact en de soundbar is aangesloten.

### De soundbar reageert niet op het bedienen van knoppen.

- Zet de soundbar terug naar de fabrieksinstellingen (zie [“FABRIEKSINSTELLINGEN HERSTELLEN”](#)).

## Geluid

### Geen geluid van soundbar

- Zorg dat de soundbar niet gedempt is.
- Selecteer de juiste audio-invoerbron op de afstandsbediening.
- Sluit de soundbar op de juiste manier aan op je tv of andere apparaat
- Zet de soundbar terug naar de fabrieksinstellingen (zie [“FABRIEKSINSTELLINGEN HERSTELLEN”](#)).

### Vervormd geluid of echo

- Als je audio van je tv via de soundbar afspeelt, moet de tv gedempt zijn of de ingebouwde tv-luidspreker uitgeschakeld zijn.

### Audio en video zijn niet gesynchroniseerd.

- Schakel de functie audiosynchronisatie in om audio en video te synchroniseren (zie [“Audiosynchronisatie”](#)).

### Geen hoogte-geluidseffecten van Dolby Atmos

- Als je tv alleen HDMI ARC ondersteunt, zorg er dan voor dat je het digitale apparaat op de soundbar hebt aangesloten via de HDMI IN-connector op de soundbar (zie "[HDMI ARC](#)").
- Geniet van de geluidseffecten van Dolby Atmos wanneer je films afspeelt vanaf de tv / HDMI-bron. Dolby wordt niet ondersteund bij audiostreaming via Bluetooth of casting-apps (van Chromecast built-in, AirPlay of Alexa).

### Geluidskalibratie mislukt.

- Verminder het achtergrondgeluid in je luisteromgeving.

### De Citation Surround-luidsprekers zijn gekoppeld, maar spelen de verkeerde kanalen af.

- Zoek de Citation Surround luidsprekers in het menu **Speaker Setup (Luidsprekerinstelling)**. Druk op de knop "play" op beide luidsprekers om een testtoon te horen en de linker en rechter surroundluidsprekers te bevestigen. Als de kanalen onjuist zijn, druk je op het middelste pictogram om de kanalen te wisselen.

## Bluetooth

### Een apparaat kan niet worden verbonden met de soundbar.

- Controleer of je Bluetooth op het apparaat hebt ingeschakeld.
- Als de soundbar eerder was gekoppeld met een ander Bluetooth-apparaat, reset u Bluetooth (zie "[Verbinding maken met een ander Bluetooth-apparaat](#)" onder ).
- Als je Bluetooth-apparaat eerder aan de soundbar is gekoppeld, reset je Bluetooth op de soundbar, ontkoppel je de soundbar op het Bluetooth-apparaat en koppel je het Bluetooth-apparaat opnieuw met de soundbar (zie "[Verbinding maken met een ander Bluetooth-apparaat](#)").

### Slechte audiokwaliteit van een verbonden Bluetooth-apparaat

- Bluetooth-ontvangst is slecht. Plaats het apparaat dichterbij de soundbar, of verwijder eventuele obstakels tussen het apparaat en de soundbar.

### De Bluetooth-verbinding met het apparaat wordt constant aan- en uitgeschakeld.

- Bluetooth-ontvangst is slecht. Plaats het apparaat dichterbij de soundbar, of verwijder eventuele obstakels tussen het apparaat en de soundbar.

## Wifi

### Verbinding maken met wifi is mislukt.

- Controleer of wifi is ingeschakeld.
- Controleer of je het juiste netwerk hebt geselecteerd en het juiste wachtwoord hebt ingevoerd.
- Controleer of je router of modem is ingeschakeld en zich binnen bereik bevindt.
- Controleer of je in de router-instellingen het beveiligingstype op WPA2 of auto hebt ingesteld.
- Controleer of je soundbar is verbonden met hetzelfde draadloze LAN als je smartphone of tablet.
- Als u problemen ondervindt bij het instellen van wifi, tikt u op **System Info (Systeeminformatie)** -> **Network (Netwerk)** -> **Reset (Resetten)** en bevestig vervolgens om wifi te resetten.
- Zorg ervoor dat je op de soundbar die je met Wi-Fi hebt verbonden via de AirPlay-luidsprekerconfiguratie op een iOS-apparaat, de soundbar verbindt met hetzelfde Wi-Fi-netwerk wanneer je Chromecast built-in instelt via de Google Home-app, of Alexa via de Amazon Alexa-app.

**De Google Home-app kan het apparaat niet vinden.**

- Controleer of de soundbar is ingeschakeld.
- Controleer of je netwerk correct werkt.
- Controleer of je router of modem is ingeschakeld en zich binnen bereik bevindt.

**De Amazon Alexa-app kan het apparaat niet vinden.**

- Volg de stappen onder "[Handmatig: Begeleide instelling](#)". Je stelt Alexa in staat de soundbar te detecteren.

## Afspelen

**Het afspelen van muziek werkt niet soepel wanneer de geluidsbron overschakelt van Bluetooth naar Chromecast built-in, AirPlay of Alexa.**

- De kwaliteit van het casten en afspelen van audio is afhankelijk van verkeer en dekking van het netwerk dat de soundbar verbindt met je castingapparaten, zoals telefoons, tablets en pc's.

**Het afspelen van muziek wordt niet hervat wanneer de geluidsbron overschakelt van Bluetooth naar TV / HDMI IN en vervolgens terug naar Bluetooth.**

- Het afspelen van muziek op het Bluetooth-apparaat stopt wanneer de geluidsbron overschakelt van Bluetooth naar TV / HDMI IN. Wanneer je terugschakelt naar de Bluetooth-bron, start je het afspelen van muziek op het Bluetooth-apparaat opnieuw.

**De soundbar heeft de status "Offline" in de Amazon Alexa app of heeft problemen met Alexa MRM-gerelateerd afspelen.**

- Om de soundbar te herstellen, zet je de soundbar terug naar de fabrieksinstellingen (zie "[FABRIEKSINSTELLINGEN HERSTELLEN](#)").

## Afstandsbediening

### De afstandsbediening werkt niet

- Controleer of de batterijen leeg zijn. Als dat het geval is, de batterijen vervangen.
- Verklein de afstand en hoek tussen de afstandsbediening en het hoofdtoestel.

### Het programmeren van de afstandsbediening van de tv is mislukt.

- Controleer of je een infrarood tv-afstandsbediening gebruikt. Het IR-programmeren wordt niet ondersteund door een Bluetooth tv-afstandsbediening.

# / HANDELSMERKEN



The Bluetooth® word mark and logos are registered trademarks owned by Bluetooth SIG, Inc. and any use of such marks by HARMAN International Industries, Incorporated is under license. Other trademarks and trade names are those of their respective owners.



The terms HDMI, HDMI High-Definition Multimedia Interface, and the HDMI Logo are trademarks or registered trademarks of HDMI Licensing Administrator, Inc.



The Wi-Fi CERTIFIED™ Logo is a certification mark of the Wi-Fi Alliance®.



Dolby, Dolby Vision, Dolby Atmos, and the double-D symbol are registered trademarks of Dolby Laboratories Licensing Corporation. Manufactured under license from Dolby Laboratories. Confidential unpublished works. Copyright © 2012–2020 Dolby Laboratories. All rights reserved.



Google, Android, Google Play, Chromecast built-in and other marks are trademarks of Google LLC.



Use of the Works with Apple badge means that an accessory has been designed to work specifically with the technology identified in the badge and has been certified by the developer to meet Apple performance standards.

Apple, and AirPlay are trademarks of Apple Inc., registered in the U.S. and other countries.

To control this AirPlay 2-enabled speaker, iOS 11.4 or later is required.



Amazon, Echo, Alexa, and all related logos are trademarks of Amazon.com, Inc. or its affiliates.



Use your phone, tablet or computer as a remote control for Spotify. Go to [spotify.com/connect](https://spotify.com/connect) to learn how.

The Spotify Software is subject to third party licenses found here: <https://www.spotify.com/connect/third-party-licenses>.

**harman / kardon**<sup>®</sup>  
by HARMAN